



GASPARDO



Modellübersicht

Modell	Arbeitsbreite cm		Leistung PS	seitlicher Antrieb	Gelenkwelle		Zapfwelle	Messer je Flansch
	min.	max.	von-bis	Serie	Serie	Sonder.	UpM	Anzahl
L (seitlich verstellbar)	85	125	10-25	Kette	Scher.	-	540 UpM 1 Geschwindigkeit	4
W (seitlich verstellbar)	105	145	15-40	Kette	Rutsch.	-	540 UpM 1 Geschwindigkeit	4
SILVA (hydraulisch verstellbar)	160	160	40-80	Kette	Rutsch.	-	540 UpM 4 Geschw. (2+2)	6
A	100	180	30-60	Kette	Rutsch.	-	540 UpM 1 Geschwindigkeit	4
H	125	205	30-60	Zahnrad	Rutsch.	-	540 UpM - 1 Geschw. auf Anf. 4 Geschw.	6
U	110	235	30-80	Zahnrad	Rutsch.	-	540 UpM 4 Geschw. (2+2)	6
C	210	310	60-130	Zahnrad	Rutsch.	Nock.	540 - 750 - 1.000 UpM 4 Geschw. (2+2)	6
SC	235	310	90-170	Zahnrad	Rutsch.	Nock.	540 - 750 - 1.000 UpM 4 Geschw. (2+2)	6
G	275	425	120-320	Zahnrad	Nock. seitl.	-	1.000 UpM - 1 Geschw.	6
PANTERA / JANE (klappbar)	428	578	200-380	Zahnrad	Nock. seitl.	-	1.000 UpM - 1 Geschw.	6

Technische Änderungen vorbehalten.



Klappbare Bodenfräse PANTERA







Modell L



Für Traktoren von 7,5–18,5 kW (10–25 PS). Seitlich verstellbar.

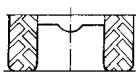

Serienausstattung

- Eingang-Ölbadgetriebe für Zapfwelle 540 UpM
- Gelenkwelle mit Scherstift (Schlepperseite 1 3/8 Z6)
- Seitlicher Kettenantrieb im Fettbad
- Universal-Dreipunktbock, verstellbare Unterlenkeranschlüsse Kat. I
- Mechanische Seitenverstellung
- 4 Bogenmesser pro Flansch, offener Rotor
- Rotordrehzahl 254 UpM
- CE Schutzvorrichtungen
- Wartungs- und Bedienungsanleitung

Modell							Arbeits-tiefe cm	
	Arbeitsbreite cm	Gesamtbreite cm	Ausrichtung cm	Kraftbedarf kW	PS			
L 85	85	97	42,5 - 42,5 27,5 - 57,5	7,5–18,5	10–25	16	16	144
L 105	105	117	52,5 - 52,5 32,5 - 72,5	11–18,5	15–25	20	16	170
L 115	115	127	57,5 - 57,5 27,5 - 87,5	13–18,5	18–25	20	16	183
L 125	125	137	62,5 - 62,5 32,5 - 92,5	15–18,5	20–25	24	16	196

 540 UpM	 254
540	254









Modell W



Für Traktoren von 11–30 kW (15–40 PS). Seitlich verstellbar.

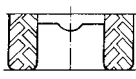

Serienausstattung

- Eingang-Ölbadgetriebe für Zapfwelle 540 UpM
- Gelenkwelle mit Rutschkupplung (Schlepperseite 1²/₃ Z6)
- Seitlicher Kettenantrieb im Ölbad
- Universal-Dreipunktbock, verstellbare Unterlenkeranschlüsse Kat. I
- Mechanische Seitenverstellung
- 4 Bogenmesser pro Flansch, offener Rotor
- Rotordrehzahl 208 UpM
- CE Schutzvorrichtungen
- Wartungs- und Bedienungsanleitung

Modell							Arbeits-tiefe cm	
	Arbeitsbreite cm	Gesamtbreite cm	Ausrichtung cm	Kraftbedarf kW	PS			
W 105	105	117	52,5 - 52,5 22 - 83	11-30	15-40	20	18	191
W 125	125	137	62,5 - 62,5 22 - 103	15-30	20-40	24	18	218
W 145	145	157	72,5 - 72,5 22 - 123	18-30	25-40	28	18	245

	
540 UpM	208
540	208



Modell Silva

Für Traktoren von 30–59 kW (40–80 PS). Mit hydraulischer Seitenverschiebung.



Serienausstattung

- Ölbad-Wechselgetriebe für Zapfwelle 540 UpM
- Gelenkwelle mit Rutschkupplung (Schlepperseite 1 7/8 Z6)
- Seitlicher Zahnradantrieb im Ölbad
- Gleitkufen zur Tiefenregelung
- Hydraulische Seitenverschiebung (DW-Steuergerät am Schlepper erforderlich)
- Verstellbarer Universal-Dreipunktbock
- Unterlenkeranschlüsse Kat. I oder II
- 6 Bogenmesser pro Flansch, geschlossener Rotor
- Rotordrehzahl 178-201-227-256 UpM
- 2 Satz Zahnräder
- CE Schutzvorrichtungen
- Wartungs- und Bedienungsanleitung

Zubehör

- Vordere Stützräder

Modell	Arbeitsbreite cm	Gesamtbreite cm	Ausrichtung cm	Kraftbedarf		Anzahl	Arbeits- tiefe cm	kg	Wechselgetriebe	
				kW	PS				A - B	540 UpM
SILVA 160	160	173	80 - 80 40 - 120	30-95	40-80	36	22	500	18 - 15	178
SILVA 185	185	198	92,5 - 92,5 52,5 - 132,5	37-95	50-80	42	22	550	17 - 16	201
SILVA 205	210	223	105 - 105 65 - 145	44-95	80-80	48	22	595	16 - 17	227
									15 - 18	256



Modell A

Für Traktoren von 22–44 kW (30–60 PS).









Serienausstattung

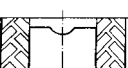

- Eingang-Ölbadgetriebe für Zapfwelle 540 UpM
- Gelenkwelle mit Rutschkupplung (Schlepperseite 1“3/8 Z6)
- Seitlicher Kettenantrieb im Ölbad
- Seitliche Gleitkufen mit Abstellstütze
- Universal-Dreipunktbock, verstellbare Unterlenkeranschlüsse Kat. I
- 4 Bogenmesser pro Flansch, offener Rotor, 6 Bogenmesser auf Anfrage

- Rotordrehzahl 208 UpM
- CE Schutzvorrichtungen
- Wartungs- und Bedienungsanleitung

Zubehör

- Vordere Stützräder, 250 x 100
- Spurlockerer, starr
- 6 Bogenmesser pro Flansch, montiert

Modell							Arbeits-tiefe	
	Arbeitsbreite cm	Gesamtbreite cm	Ausrichtung cm	Kraftbedarf kW	PS			
A 100	105	117	50 - 50	22-44	33-60	20	20	225
A 120	125	137	60 - 60	26-44	35-60	24	20	243
A 140	145	157	70 - 70	30-44	40-60	28	20	261
A 160	165	177	80 - 80	33-44	45-60	32	20	280
A 180	185	197	90 - 90	37-44	50-60	36	20	300

	
540 UpM	208



Modell H

Für Traktoren von 22–44 kW (30–60 PS).



Serienausstattung

- Eingang-Ölbadgetriebe für Zapfwelle 540 UpM
- Gelenkwelle mit Rutschkupplung (Schlepperseite 1 3/8 Z6)
- Seitlicher Zahnradantrieb im Ölbad
- Seitliche Gleitkufen mit Abstellstütze
- 6 Bogenmesser pro Flansch, geschlossener Rotor
- Universal-Dreipunktbock, verstellbar
Unterlenkeranschlüsse Kat. I (bis 1,45m) bzw. Kat. II (ab 1,65m)
- Rotordrehzahl 228 UpM

- CE Schutzvorrichtungen
- Wartungs- und Bedienungsanleitung

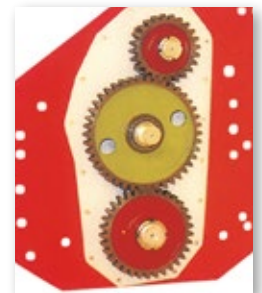

Seitliches Zahnradgetriebe

Zubehör

- Wechselgetriebe
- Vordere Stützräder
- Spurlockerer, starr

Standardgetriebe

540 UpM	
540	228

Wechselgetriebe

A - B		540 UpM
	20 - 16	182
	19 - 17	205
	17 - 19	255
	16 - 20	285

Modell						Anzahl	Arbeits-tiefe cm	
	Arbeitsbreite cm	Gesamtbreite cm	Ausrichtung cm	Kraftbedarf kW	PS			
H 125	125	137	62 - 63	22-44	30-60	36	22	322
H 145	145	157	72 - 73	26-44	35-60	42	22	344
H 165	165	177	82 - 83	30-44	40-60	48	22	389
H 185	185	197	92 - 93	33-44	45-60	54	22	410
H 205	205	217	102 - 103	37-44	50-60	60	22	431



Modell U

Für Traktoren von 22–59 kW (30–80 PS).











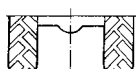

Serienausstattung

- Ölbad-Wechselgetriebe für Zapfwelle 540 UpM
- Walterscheid-Gelenkwelle mit Rutschkupplung (Schlepperseite 1 3/8 Z6)
- Seitlicher Zahnradantrieb im Ölbad
- Seitliche Gleitkufen mit Abstellstütze
- Universal-Dreipunktbock, verstellbare und bewegliche Unterlenkeranschlüsse Kat. I oder II
- 6 Winkelmesser pro Flansch, geschlossener Rotor > 140, offener Rotor < 140
- Rotordrehzahl 178-201-227-256 UpM

- 2 Satz Zahnräder
- CE Schutzvorrichtungen
- Wartungs- und Bedienungsanleitung

Zubehör

- Vordere Stützräder 280 x 120
- Spurlockerer, starr
- Walzenanbaukit
- Stabwalze: 370 mm (130, 155, 180)
- Stabwalze: 450 mm (205, 230)

Modell							Arbeits-tiefe		Wechselgetriebe	
	Arbeitsbreite cm	Gesamtbreite cm	Ausrichtung cm	Kraftbedarf kW	PS					
U 105	110	121	55 - 55	22-59	30-80	24	22	340		
U 130	135	146	67,5 - 67,5	26-59	35-80	30	22	350		
U 140	145	156	72,5 - 72,5	30-59	40-80	33	22	380		18 - 15 178
U 155	160	171	80 - 80	33-59	45-80	36	22	400		17 - 16 201
U 180	185	196	92,5 - 92,5	37-59	50-80	42	22	440		16 - 17 227
U 205	210	221	105 - 105	44-59	60-80	48	22	480		15 - 18 256
U 230	235	246	117,5 - 117,5	52-59	70-80	54	22	520		



Modell C

Für Traktoren von 44–96 kW (60–130 PS). Mit Wechselradgetriebe.











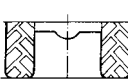

Serienausstattung

- Ölbad-Wechselradgetriebe für Zapfwelle 540/750/1000 UpM
- Walterscheid-Gelenkwelle mit Rutschkupplung (Schlepperseite 1 3/8 Z6)
- Seitlicher Zahnradantrieb im Ölbad
- Seitliche Gleitkufen mit Abstellstütze
- Universal-Dreipunktbock, verstellbare und bewegliche Unterlenkeranschlüsse Kat. II
- 6 Winkelmesser pro Flansch, geschlossener Rotor
Rotordrehzahl mit 540 UpM: 175-214-262-143
Rotordrehzahl mit 750 UpM: 243-297-198
Rotordrehzahl mit 1000 UpM: 324-265
- 2 Satz Zahnräder
- CE Schutzvorrichtungen
- Wartungs- und Bedienungsanleitung

Zubehör

- Hydraulisches Drillmaschinenanbauteil (ab 250)
- Gelenkwelle mit Nockenschaltkupplung
- Zapfwellendurchtrieb
- Vordere 300 x 130, nachlaufende 500 x 104 Stützräder
- Spurlockerer, starr
- Zuführscheibe rechts oder links
- Messerdoppelflansch
- Walzenanbaukit mechanisch oder hydraulisch
- Stabwalze 450 mm
- Zahnpackerwalze 500 mm

Modell						Anz.	Arb.-tiefe cm					
	Arbeitsbreite cm	Gesamtbreite cm	Ausrichtung cm	Kraftbedarf kW	PS				kg	A - B		
C 205	210	223	105 - 105	44-96	60-130	48	27	723				
C 230	235	248	117,5 - 117,5	52-96	70-130	54	27	780		175	243	324
C 250	260	273	130 - 130	59-96	80-130	60	27	832		214	297	-
C 280	285	298	142,5 - 142,5	63-96	85-130	66	27	889		262	-	-
C 300*	310	323	155 - 155	74-96	100-130	72	27	940		143	198	265

* Transportbreite über 3,00 m



Modell SC

Für Traktoren von 66–125 kW (90–170 PS). Mit Wechselradgetriebe.



Serienausstattung

- Ölbad-Wechselradgetriebe für Zapfwelle 540/750/1000 UpM
- Zapfwellendurchtrieb
- Walterscheid-Gelenkwelle mit Rutschkupplung (Schlepperseite 1 3/8 Z6)
- Seitlicher Zahnradantrieb im Ölbad
- Seitliche Gleitkufen mit Abstellstütze
- Universal-Dreipunktbock, bewegliche Unterlenkeranschlüsse Kat. II
- 6 Winkelmesser pro Flansch, geschlossener Rotor
Rotordrehzahl mit 540 UpM: 133-162-220
Rotordrehzahl mit 750 UpM: 136-184-225-305
Rotordrehzahl mit 1000 UpM: 181-246-300
- 2 Satz Zahnräder
- CE Schutzvorrichtungen
- Wartungs- und Bedienungsanleitung

Zubehör

- Hydraulisches Drillmaschinenanbauteil (ab 250)
- Gelenkwelle mit Nockenschaltkupplung
- Vordere 300 x 130, nachlaufende 500 x 104 Stützräder
- Spurlockerer, starr
- Zuführscheibe rechts oder links
- Messerdoppelflansch 230/250, 280/300
- Walzenanbaukit mechanisch oder hydraulisch
- Stabwalze 450 mm
- Zahnpackerwalze 500 mm

Modell	Arbeitsbreite cm	Gesamtbreite cm	Ausrichtung cm	Kraftbedarf		Anz.	Arb.- tiefe cm	kg	Zahnräder			
				kW	PS				A - B	540 UpM	750 UpM	1000 UpM
SC 230	235	248	117,5 - 117,5	66-125	90-170	54	28	891	24 - 16	-	136	181
SC 250	260	273	130 - 130	74-125	100-170	60	28	951	21 - 19	133	184	246
SC 280	285	298	142,5 - 142,5	81-125	110-170	66	28	1.018	19 - 21	162	225	300
SC 300*	310	323	155 - 155	95-125	130-170	72	28	1.078	16 - 24	220	305	-

* Transportbreite über 3,00 m



Modell G

Für Traktoren von 88–236 kW (120–320 PS).

Serienausstattung

- Zentrales Eingang-Getriebe für 1000 UpM mit Gebläsekühler
- Rotordrehzahl 258 UpM
- Zentrale direkte Walterscheid Gelenkwelle
- Seitliche Gelenkwelle mit Nockenschaltkupplung
- Seitlicher Zahnradantrieb im Ölbad
- Universal-Dreipunktbock Kat.III und IV mit seitlichen Verstrebungen
- 6 Winkelmesser (Stärke 10 mm) pro Flansch, geschlossener Rotor
- Verschleißarme Gleitkufen
- Doppelte Planierhaube mit mechanischen Spindeln und Silentblock Dämpfung
- Verschleißschutz für Seitenantrieb
- CE Schutzvorrichtungen
- Wartungs- und Bedienungsanleitung



- Messerdoppelflansch
- Kit Anticlogging
- Getriebe für 330 UpM Rotordrehzahl anstatt 258 UpM
- Beschichtete Messer TG
- Walzenanbaukit mit hydraulischer Verstellung

Zubehör

- Zuführscheiben rechts und links
- Vordere Stützräder
- Spurlocker mit Höhenverstellung per Bolzen wahlweise mit Abscherschraube oder Federsicherung
- Delta Schar Spurlocker mit Höhenverstellung per Bolzen und Federsicherung

Version DT

- Mittiger Spurlockererzinken
- 2 seitliche Zahnradantriebe
- 2 getrennte Fräsrotoren
- 2 seitliche Gelenkwellen mit Nockenschaltkupplung

Modell	Arbeitsbreite cm	Gesamtbreite cm	Ausrichtung cm	Kraftbedarf		Anzahl	Arbeits- tiefe cm	kg
				kW	PS			
G 275	275	300	137,5 - 137,5	88–199	120–270	66	29	1.200
G 300*	310	335	155 - 155	113–199	150–270	72	29	1.300
G 350*	360	385	180 - 180	125–199	170–270	84	29	1.500
G 420 DT*	425	460	212,5 - 212,5	147–236	200–320	96	29	1.700

* Transportbreite über 3,00 m



Abstreifermesser – je 1 Stück an den Flanken G, Pantera und Jane



Kit Anticlogging: Für den Einsatz in feuchten und klebrigen Böden



Modell PANTERA/JANE

**Klappbar, Arbeitsbreiten 4,20 m, 4,70 m, 5,20 m, 5,70 m und 6,20 m. Für Traktoren von 147–280 kW (200–380 PS).
Für härteste Einsätze mit Eingang- oder Schaltgetriebe.**

Das Hauptgetriebe wird durch einen permanenten Ölkühler ständig im optimalen Temperaturbereich betrieben. Der seitliche Zahnradantrieb im Ölbad ist wartungsarm und garantiert höchste Leistungsübertragung auf die Fräswelle. Optional gibt es für alle Arbeitsbreiten das Messerdoppelflanschsystem. Hier werden die Messer von beiden Seiten gehalten und sind somit bestens für den schweren Einsatz geeignet.

Das Modell Pantera ist mit einer Walze ausgestattet. Als Nachlaufwalzen stehen die Stabwalze, Zahnpackerwalze, Krumenpackerwalze, Spiropackerwalze und Zinkenpackerwalze zur Verfügung. Die Spindeln zur Arretierung der Planierhauben werden über den Walzenrahmen geführt. Dieses Konzept ist ideal in Verbindung mit der hydraulischen Tiefenverstellung der Walze, da die Planierhauben bei variierender Arbeitstiefe automatisch mitverstellt werden. Das Modell Jane ist für die Anbringung von Dammformblechen vorbereitet. Hier stehen verschiedenste Varianten zur Verfügung.



Modell PANTERA mit Walze

Serienausstattung

- Zentrales Eingang-Getriebe für 1000 UpM mit Ölkühler
- Rotordrehzahl 258 UpM
- Zentrale direkte Walterscheid-Gelenkwelle
- 2 seitliche Gelenkwellen mit Nockenschaltkupplung
- 2 seitliche Zahnradgetriebe im Ölbad
- Universal Dreipunktbock Kat. III und IV
- 6 Winkelmesser (Stärke 10 mm) pro Flansch, geschlossener Rotor
- Doppelte Planierhaube mit mechanischen Spindeln und Silentblock Dämpfung
- Doppelklapprahmen mit 4 Zylindern
- CE Schutzvorrichtungen
- Beleuchtung
- Wartungs- und Bedienungsanleitung
- **PANTERA** mit Walze und hydr. Tiefenverstellung
- **JANE** mit Dammblechvorbereitung



Modell JANE



PANTERA: Mechanische Spindel zur Verstellung der Planierhaube (ist am Walzenrahmen fixiert)





Modell JANE – Planierhauben sind für den Anbau von Dammformblechen vorbereitet

Zubehör

- Zuführscheiben rechts und links
- Spurlockerer
- Messerdoppelflansch
- Getriebe für 330 UpM Rotordrehzahl anstatt 258 UpM
- Beschichtete Messer TG

Zubehör Pantera

- Diverse Walzen
- Nachlaufende Stützräder (4 Stück)

Getriebe	
	
1.000 UpM	258
1.000	

Zubehör Jane

- Dammformbleche

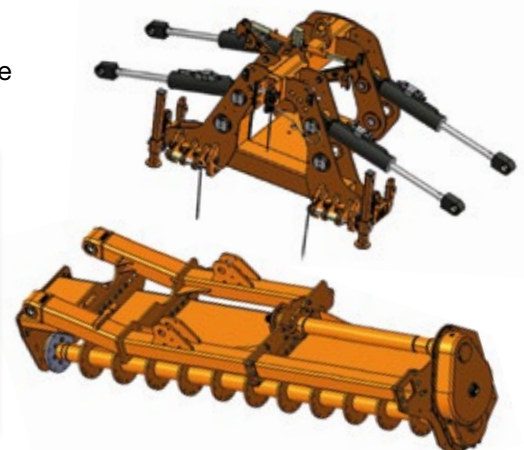

Modell PANTERA + JANE: Doppelklapprahmen für hohe Torsionssteifigkeit

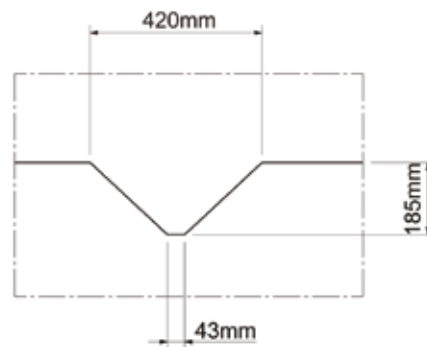
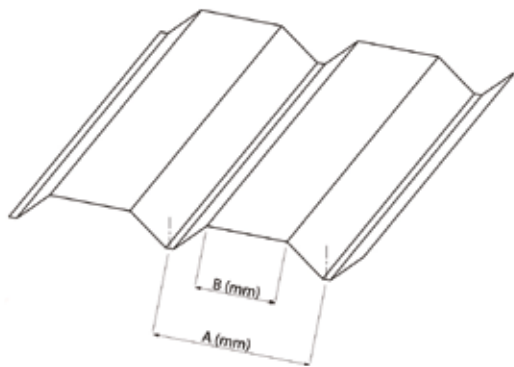

	3	4	6	8
JANE 420	A: 1.400 mm B: 980 mm	A: 1.100 mm B: 680 mm	A: 700 mm B: 280 mm	A: 550 mm B: 130 mm
JANE 470	A: 1.600 mm B: 1180 mm	A: 1.200 mm B: 780 mm	A: 800 mm B: 380 mm	A: 600 mm B: 180 mm
JANE 520	A: 1.800 mm B: 1380 mm	A: 1.300 mm B: 880 mm	A: 900 mm B: 480 mm	A: 650 mm B: 230 mm
JANE 570	A: 1.900 mm B: 1530 mm	A: 1.400 mm B: 980 mm	A: 950 mm B: 530 mm	A: 710 mm B: 290 mm
JANE 600	A: 2.000 mm B: 1580 mm	A: 1.500 mm B: 1.080 mm	A: 1.000 mm B: 580 mm	A: 750 mm B: 330 mm
JANE 620	A: 2.100 mm B: 1680 mm	A: 1.550 mm B: 1.130 mm	A: 1.050 mm B: 630 mm	A: 800 mm B: 380 mm

Modell							Arbeits- tiefe cm		
	Arbeitsbreite cm	Gesamtbreite cm	Ausrichtung cm	Kraftbedarf kW	PS	Anzahl		Pantera mit Pakerwalze kg	Jane kg
420	428	458	214 - 214	147-280	200-380	96	29	3.560	2.870
470	478	508	239 - 239	160-280	220-380	108	29	3.780	3.010
520	528	558	264 - 264	176-280	240-380	120	29	4.050	3.200
570	578	608	289 - 289	190-280	260-380	132	29	4.330	3.440
620	628	660	314 - 314	205-280	280-380	144	29	4.640	3.700
600*	608	632	300 - 300	205-280	280-380	144	29	-	3.600

* nur Modell JANE

Walzen für Fräsen



Stabwalze

Die optimale Walze zur Tiefenführung bei trockenen, sandigen Böden – für ein lockeres Saatbett zur anschließenden Weiterbearbeitung.



Zahnpackerwalze

Die Allroundwalze mit bester Krümelstruktur, besonders bei harten, nassen Bedingungen und viel organischer Masse.

Ausstattungen



Verstellbare und bewegliche Unterlenkeranschlüsse



Federspindel zur Verstellung der Bodenklappe



Zahnradantrieb



Wechselgetriebe



Seitliche Gleitkufen



Vordere Stützräder zur Tiefenführung



Hinteres Stützrad Ø 500 mm für Modelle C und SC



Abstellstütze



Rotor mit Bogenmesser (Option)



Geschlossener Rotor



Offener Rotor



Messerdoppelflansch



Spurlockerer



Mittelzinken (Pantera)



Hydraulische Klappung (Pantera)



Walterscheid-Gelenkwelle mit Rutschkupplung



Walterscheid-Gelenkwelle mit Nockenschaltkupplung



Drillkombination mit Maissägerät



Dreipunktbock, stabile Ausführung auch für hydr. Drillmaschinen-Anbauteile geeignet für Modelle C + SC



Seitliche mechanische Walzenverstellung



Drillmaschinen-Anbauteil



GASPARDO

MASCHIO DEUTSCHLAND GmbH
Äußere Nürnberger Str. 5
D - 91177 Thalmässing
Tel. +49 9173-79 00-0, Fax +49 9173 79 00-79
dialog@maschio.de, www.maschio.de